

CASE IH
AGRICULTURE
FOR THOSE WHO DEMAND MORE

OPTUM CVX

270 - 300 TRACTOREN



MACHINE
OF THE YEAR 2016



DE NIEUWE OPTUM CVX

Een nieuwe mijlpaal voor Case IH.

Case IH is altijd gefocust op de behoeften van de klanten in de agrarische sector. Klanten vertelden ons dat ze voor bepaalde toepassingen een tractor nodig hebben met meer vermogen en de afmetingen van de 'Puma'. Onze oplossing is de Optum CVX-serie, die zonder meer een mijlpaal zal worden in de geschiedenis van de Case IH-producten.

De tractoren van deze serie zijn krachtig, compact en extreem manoeuvreerbaar en hebben een excellente vermogen/gewicht-verhouding. Deze tractor, met zijn opvallende nieuwe ontwerp en in het oog springende, typerende voorlichten, kan iedere werктаak aan en biedt topprestaties, efficiëntie en betrouwbaarheid.

DE OPTUM CVX. DE OPTIMALE OPLOSSING.





300

CASE IH

OPTIMA

CASE IH



HET BESTE VAN TWEE WERELDEN

Heavy-duty prestaties. Compact ontwerp.



Deze tractor valt op door zijn strakke look en comfortabele rijgedrag en levert, afhankelijk van het model, zonder problemen een nominaal uitgangsvermogen van 271 tot 300 pk. De optimale vermogen/gewicht-verhouding zorgt voor optimale veelzijdigheid en verbreedt in alle situaties het toepassingsbereik.

Of het nu gaat om grondbewerking, zaaibedvoorbereiding, plantwerkzaamheden of transportwerk gedurende de oogst, we hebben de Optum CVX uitgerust met de allernieuwste systemen om optimale tractie op het land en tegelijkertijd efficiënte

hantering en remwerking op de weg te verzekeren. De Optum CVX maakt indruk als het gaat om controle en veiligheid. Deze tractor is fantastisch om te rijden en we zijn er zeker van dat u een tevreden gevoel zult hebben om met de meest rendabele investering van uw bedrijf op stap te zijn.

DE OPTUM CVX. OPTIMALE EFFICIËNTIE.

EFFICIËNTE EN BEPROEFDE MOTOR

De nieuwe, krachtige 6,7-liter, 6-cilindermotor is ontworpen om vermogen te genereren en het brandstofverbruik te optimaliseren. De emissienormen van Fase IV worden behaald met ons gepatenteerde uiterst efficiënte nabehandelingssysteem met alleen Hi-eSCR.

TOPPRESTATIES

Productiviteit voor al uw toepassingen.

Voor een tractor van deze afmetingen is het vermogen dat de machine opbrengt werkelijk indrukwekkend. U kunt rekenen op een motor die soepel en compromisloos voldoende vermogen levert om moeiteloos primaire werktuigen voor grondbewerking aan te drijven, maar ook veilig, en met een minimaal brandstofverbruik, grote trailers over de weg te transporteren, bij snelheden tot 50 km/uur.

DE OPTUM CVX. OPTIMALE PRODUCTIVITEIT.

COMFORTABEL RIJDEN

De vooras is voorzien van twee dempingscilinders met een slag van 110 mm en is in zadelconfiguratie op het motorcarter gemonteerd. Er wordt gebruik gemaakt van een adaptieve besturingslogica om hoge niveaus van prestatie, comfort en stabiliteit te verzekeren.

MODELLEN	Nominaal vermogen ECE R120 ¹⁾ bij 2100 tpm (kW/pk)	Maximumvermogen ECE R120 ¹⁾ bij 1800 tpm (kW/pk)	Max. toevoersnelheid pomp standaard / optioneel (l/min)	Max. hefcapaciteit door het volledige bereik (kg)
Optum 270 CVX	199 / 271	212 / 288	165 / 223	11.058
Optum 300 CVX	221 / 300	230 / 313	165 / 223	11.058

¹⁾ECE R120 komt overeen met ISO 14396 en 97 / 68 / EG





TECHNOLOGISCH GEAVANCEERD

Met de geavanceerde landbouwsystemen (Advanced Farming Systems - AFS™) van Case IH kunt u uit een compleet assortiment geleidingssystemen kiezen, met nauwkeurighheidsniveaus tot 2,5 cm. De AFS Pro 700™-monitor zorgt ervoor dat u de tractor altijd onder controle hebt – bijvoorbeeld met het wendakkermanagementsysteem HMC II (Headland Management Control II) en maximaliseert uw efficiëntie bij het bedienen van werktuigen die compatibel zijn met ISOBUS klasse III.

EFFICIENTPOWER EP
MORE PRODUCTIVITY • LESS FUEL



Bewezen efficiëntie --
Uitstekende PowerMix resultaten met een brandstofverbruik van slechts 249 g/KWh

TRAPLOZE PRODUCTIVITEIT

Met de continu variabele transmissie CVX kan traploos worden gereden tussen 0 en 50 km/u ECO.

LICHT EN KRACHTIG

Het ontwerp van het motorcarter is de ruggegraat van de tractor. Dankzij het compacte ontwerp wordt het gewicht zo laag mogelijk gehouden: met een maximale toegelaten massa van 16.000 kg en een excellent nuttig laadvermogen van maximaal 5.500 kg. Hierdoor kan de klant ballast toevoegen wanneer dit nodig is of zware aan de voor- of achterzijde gemonteerde werktuigen gebruiken.

EEN MOOIE DAG OM TE WERKEN

Het geweldige gevoel wat u hebt wanneer u met de Case IH's Optum CVX rijdt.

Ervaar het ultieme comfort dat de Optum CVX u biedt. Deze tractor is niet alleen gebruiksvriendelijk, maar ziet er ook geweldig uit. En het is een genoegen om er mee te rijden.

DE OPTUM CVX. OPTIMAAL RIJGEDRAG.







- A** Opbergruimte links in de cabine
- B** Bijrijdersstoel
- C** Luxe vloerbedekking op de vloer reduceert het door de transmissie/aandrijflijn geproduceerde geluidsniveau
- D** Verwarmde en geventileerde stoel met uit-/intrekbaar zitkussen
- E** AFS PRO 700™-touchscreen
- F** Multicontroller-armleuning
- G** Automatische klimaatregeling

A

B

C

D

F

E

G

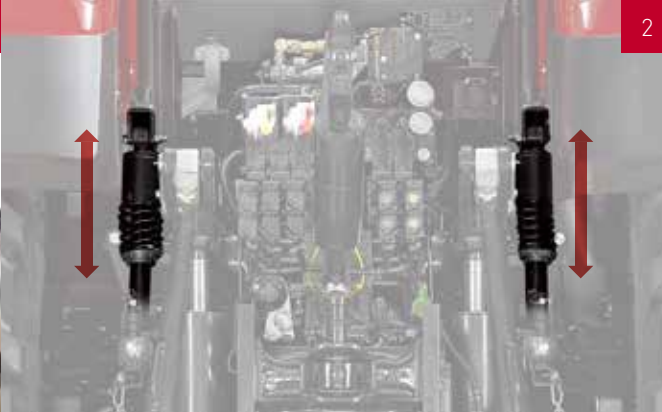

BLIJF DE HELE DAG KOEL

Er is geen betere manier om uw werkdag door te brengen.

Het is stil genoeg in de cabine om oproepen op uw telefoon te kunnen beantwoorden, terwijl het AFS™ Accuguide-systeem ervoor zorgt dat de tractor nauwkeuriger wordt gestuurd dan menig bestuurder ooit zelf zou kunnen doen. En nu u toch bezig bent, wat let u om uw telefoon via bluetooth aan te sluiten op het Optum CVX-audiosysteem en naar uw afspeellijst te luisteren?

Ruim voordat de wendakker wordt bereikt, signaleert de AFS Pro 700™-monitor dat hij klaar is om de opeenvolging van bewegingen uit te voeren die nodig zijn om de bocht te maken. U hebt excellent zicht op het gebied waar de tractor wordt gekeerd en op het werkgebied achter u – ook 's nachts – dankzij het 360° LED-verlichtingspakket.

De lichte en frisse cabine van de Optum CVX biedt comfort in overvloed, flexibiliteit en meer vrijheid. Dankzij de nieuwe ophanging van de vooras, de ophanging van de voorste en achterste werktuigbevestigingen, de ophanging van de cabine en de ophanging van de bestuurdersstoel, wordt de bestuurder geïsoleerd van hobbels en bobbel, zonder dat hij daardoor het contact verliest met wat er om hem heen gebeurt.

De cabine van de Optum CVX is specifiek ontworpen om u te helpen om veilig te rijden wanneer u op de weg bent, en efficiënt te werken op het land.

DE OPTUM CVX. OPTIMAAL COMFORT.

1 Dual motion-bestuurdersstoel

2 Instelbare cabine-ophanging

3 Voorasophanging met twee dempingscilinders met een slag van 110 mm en 8° oscillatie

COMFORT ZONE

- Stille cabine met een geluidsniveau van slechts 69 dB(A)
- Optionele 360° LED-verlichting
- Glasoppervlak van 5,87 m² voor optimaal zicht
- Ruime cabine met een volume van 2,6 m³
- Stoelopties voor topcomfort tijdens het rijden
- Instelbare cabine-ophanging
- Voorasophanging met adaptieve besturingslogica

INTUÏTIEVE BEDIENING

U hebt iedere situatie onder controle.

We weten hoe druk u en uw bestuurders het hebben, dus zorgen we ervoor dat u geen tijd hoeft te verspillen aan het wennen aan een nieuwe indeling van de bedieningselementen als u van tractor verandert: op iedere Case IH-tractor, van een Maxxum tot een Quadtrac, zijn de bedieningselementen hetzelfde ingedeeld. De bediening van de Optum CVX is gebaseerd op de Multicontroller en op het ICP bedieningspaneel, die beide in de armleuning van de bestuurdersstoel zijn geïntegreerd. Dit betekent dat de bedieningselementen ergonomisch geplaatst zijn, onder handbereik, zodat u de belangrijkste bedieningen van de tractor letterlijk te allen tijde onder uw vingertoppen hebt. De Multicontroller-hendel is overzichtelijk ingedeeld en heeft achtergrondverlichting, zodat het heel gemakkelijk is om ermee te leren werken, ook als u hem voor de eerste keer gebruikt. Met deze hendel hebt u alle functies, die u

nodig hebt, in de palm van uw hand, zodat u de tractor in iedere situatie onder controle houdt.

Hydraulisch systeem, aftakas, aandrijflijn en lichten worden bediend via het intuïtieve bedieningspaneel ICP, dat zich op een handige positie net voor de Multicontroller-hendel bevindt. Debietpotentiometers en timers zijn onder de klep in de armleuning gehuisvest.

De tractorprestatie-monitor bevindt zich op de rechter A-stijl. Op deze manier bieden de bedieningselementen van de Optum CVX u, in combinatie met de AFS Pro 700™-touchscreenmonitor, een duidelijk overzicht en geven zij u echte controle over de tractor, om veilig en ontspannen te werken.

DE OPTUM CVX. OPTIMALE ERGONOMIE.



- A** Tractor- en prestatie-monitor
- B** AFS PRO 700™-touchscreen
- C** Multicontroller
- D** Bedieningen externe regelventielen incl. joystick
- E** ICP – Intuïtief bedieningspaneel
- F** Voorste / achterste aftakas aan/uit
- G** Instellingen hydraulisch systeem en hefinrichting
- H** Parkeervergrendeling





VERMOGENSOVERDRACHT NAAR DE GROND

Uur na uur efficiënt.



De Optum CVX levert extreem efficiënte prestaties op het land, uur na uur, dankzij onze beproefde FPT-motoren en de CVX-transmissie. Daarnaast coördineert het automatische productiviteitsmanagementsysteem APM het motortoerental en de overbrengingsverhouding van de transmissie, om optimale efficiëntie en een zuinig brandstofverbruik te verzekeren.

DE OPTUM CVX. OPTIMALE EFFICIËNTIE.

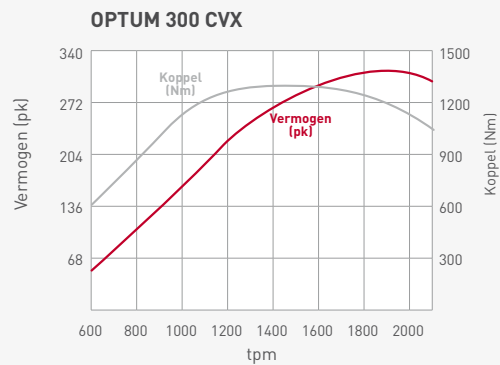

PRODUCTIEF VERMOGEN

Ontworpen om zelfs onder de zwaarste omstandigheden efficiënt te zijn.

De Optum CVX is uitgerust met een nieuwe 6-cilinder FPT-motor, intern ontworpen om soepel en efficiënt 271 tot 300 pk (nominaal) te leveren. Het beproefde Hi-eSCR-uitlaatnabehandelingssysteem voldoet aan fase IV en laat de motor ademen, zodat deze voortdurend topprestaties kan leveren terwijl tegelijkertijd het brandstofverbruik wordt beperkt. Dit is bewezen in de DLG PowerMix test, waar de Optum CVX een uitstekend brandstofverbruik van slechts 249 g/kWh liet noteren.

Wat een Case IH tractor kenmerkt, is het vermogen om veel koppel te leveren wanneer de omstandigheden echt zwaar worden. Naarmate de motor zwaarder wordt belast, gaat de turbocompressor met variabele geometrie (eVGT) bij lagere motortoerentallen open, om het koppel te vergroten, terwijl bij hogere motortoerentallen naar een extreem efficiënte instelling wordt omgeschakeld. Het koelsysteem in de Optum CVX werkt volledig onafhankelijk van het motortoerental, met een nauwkeurige elektronische regeling. Om de uitvaltijd voor

onderhoud te beperken, is een omkeerbare ventilator of als alternatief een ventilator met variabele spoed leverbaar. De reinigingsfunctie, waarbij de radiator automatisch wordt gereinigd, kan worden opgeslagen in het wendakkermanagementsysteem HMC.

Een optionele hoogperformante motorrem, die tot de top van de sector behoort, verhoogt het remvermogen met 40% door gebruik te maken van de instellingen van de koelventilator en de eVGT om de remefficiëntie naar een steeds hoger niveau te tillen en tegelijkertijd de slijtage van de achtersremmen te verminderen.

Dankzij de enorme capaciteit van de brandstoftank kan de Optum CVX de hele dag op het land werken; iets waarvan we zeker weten dat u en uw bestuurders dat heel prettig zullen vinden, want het door de Case IH Optum CVX geleverde vermogen wordt verslavend.

DE OPTUM CVX. OPTIMAAL VERMOGEN.

VOORDELEN

- FPT-motortechnologie van 271 tot 300 pk (nominaal), voldoet volledig aan Fase IV
- HI-eSCR uitlaatgasnabehandeling zonder roetfilter
- eVGT turbocompressor voor snellere motorrespons en hoger koppel
- Automatisch productiviteitsmanagement APM en ECO Drive helpen het brandstofverbruik terug te brengen
- Uitstekend DLG PowerMix resultaat van 249 g/kWh
- Inhoud van de brandstoftank 630 liter en inhoud van de AdBlue-tank 96 liter
- Optionele hoogperformante motorrem
- Onderhoudsinterval van 600 uur, beste van de sector



CASE IH OPTUM 300 CVX

PowerMix

DLG Test Report 6298

Bewezen efficiëntie - 249 g/KWh

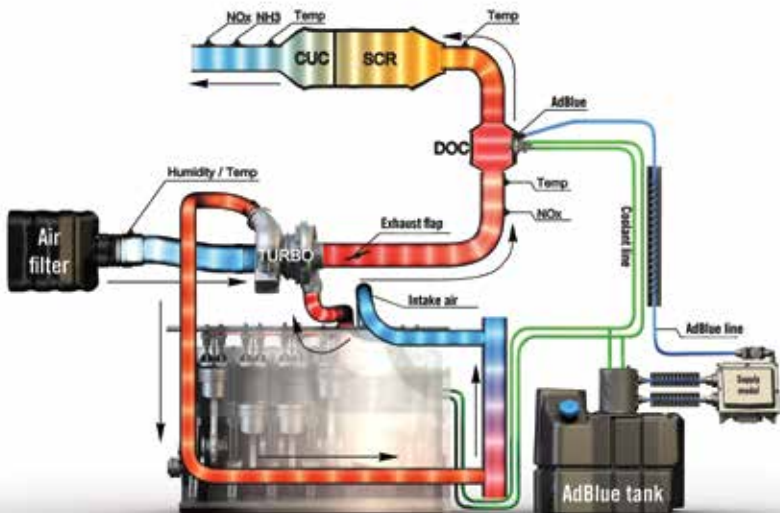
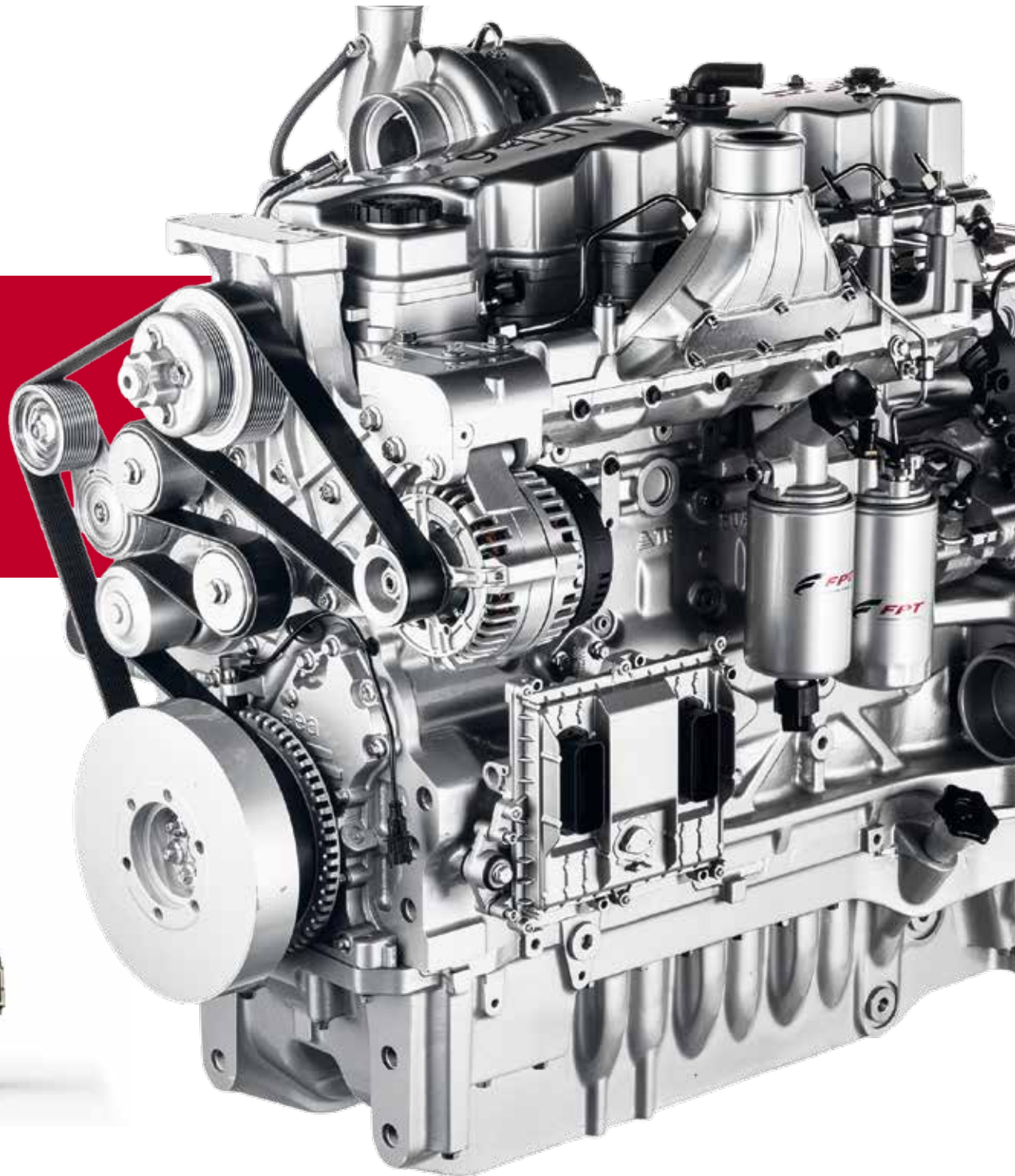



Garant
Kotte

CASE IH
800

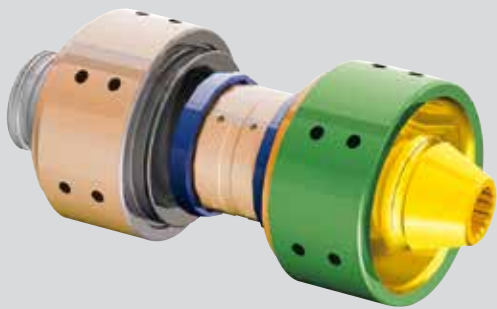

EFFICIËNTE CVX-TRANSMISSIE

Werk zo goed als u kan, altijd.

De continu variabele CVX-transmissie op de Optum CVX - eenvoudigweg de beste manier van werken. Soepel schakelen tussen groepen tussen nul en topsnelheid, geïntegreerde kruipbak en slechts 1600 tpm bij 50 km/u. Daarnaast is de CVX-transmissie ook uitgerust met actieve stopregeling, zodat u op hellingen kunt stoppen en starten zonder de koppeling of de remmen te gebruiken.

De DKT (Doppel-Kupplungs-Technologie) oftewel technologie met dubbele koppeling, die aanvankelijk op raceauto's werd geïmplementeerd, geeft de Optum CVX zijn efficiënte prestatievermogen.

Wij hebben deze intelligente vermogenoverdrachtsystemen niet alleen geïmplementeerd omdat ze efficiënt zijn, maar ook omdat ze gemakkelijk in gebruik zijn en daardoor uw bedrijfsveiligheid verhogen.

DE OPTUM CVX. OPTIMALE EFFICIËNTIE.

VOORDELEN

- Continu variabele transmissie 0 tot 50 km/u ECO met volautomatisch tussen groepen schakelen bij volle trekbelasting
- Efficiënte DKT™ (technologie met dubbele koppeling)
- Automatisch productiviteitsmanagement APM verzekert optimale efficiëntie
- Automatische parkeerrem
- De actieve stopregeling houdt een belaste tractor stil zonder gebruik van de remmen
- Gevoelig rijden met voetpedaal en kick-down-functie voor snelle respons

PRODUCTIEF EN VEELZIJDIG

Gebouwd om willekeurig welk werktuig aan te drijven.

Veelzijdigheid en productiviteit vormen de kern van de principes achter de Optum CVX. Deze tractoren kunnen alles aan wat van hen gevraagd wordt: ze zijn compact genoeg voor snel transportwerk en krachtig genoeg voor zware trekwerkzaamheden. In combinatie met de nieuwe voor- en achteras, een wielbasis van minder dan 2995 mm en banden met een diameter van 2,15 (bijv. 710/75R42) worden een excellente vermogensoverdracht aan de grond en een indrukwekkende tractie verzekerd.

DE OPTUM CVX. OPTIMALE VEELZIJDIGHEID.









ACHTERSTE AFTAKAS MET VIER SNELHEDEN – VOORSTE AFTAKAS MET TWEE SNELHEDEN

Krachtig of zuinig - de keuze is aan u.

Aftakassen aan voor- en achterzijde, met 4 elektronisch selecteerbare snelheden als standaard uitrusting voor de achterste aftakas en een frontaftakas met 2 snelheden die beschikbaar is voor inbouw in de zone van de fronthefinrichting. De aftakassen worden bediend met behulp van het ICP-bedieningspaneel dat in de arMLEuning is geïntegreerd. Voor taken die weinig vermogen vragen, kan de Optum CVX met 540E/1000E tpm aan de achterste aftakas leveren en 1000E aan de voorste aftakas. De Eco-snelheden worden verkregen bij toerentallen van minder dan 1600 tpm, waardoor het brandstofverbruik en het geluidsniveau omlaag gaan. De Soft start-regeling detecteert een hogere startweerstand als de aftakas is ingeschakeld en stabiliseert de toenemende

koppelbelasting. Een hydraulische rem stopt de beweging van aangedreven werktuigen zodra de aftakas wordt uitgeschakeld. Het hydraulisch geactiveerde en elektronisch bediende systeem maakt soepele modulatie mogelijk en beschermt de onderdelen.

De automatische aftakasregeling schakelt de aftakas uit als de hef omhoog is gebracht en schakelt hem weer in als de hef omlaag wordt gebracht. De positie waarin de aftakas wordt in- en uitgeschakeld kan worden ingesteld en kan ook in het nieuwe wendakkermanagementsysteem, Headland Management Control II, worden geprogrammeerd.

DE OPTUM CVX. OPTIMALE VERMOGENSOVERDRACHT.

	PTO-toerental	Motortoerental [tpm]
Aftakas achter met 4 snelheden	540 / 540 E / 1000 / 1000 E	1930 / 1598 / 1853 / 1583
Aftakas voorzijde met 2 snelheden	1.000 / 1.000E	1.886 / 1.585

VOORDELEN

- Aftakas met 4 snelheden aan achterzijde standaard
- Aftakas met 2 snelheden aan voorzijde als optie
- PTO-management
- Aftakas met Soft start zorgt goed voor uw werktuigen
- Frontaftakas voor meer productiviteit
- De werking van de aftakas kan volledig worden geïntegreerd in het wendakkermanagementsysteem, Headland Management Control II



VEELZIJDIGE VERBINDINGEN

Gebouwd om de zwaarste werktuigen te hanteren.

Case IH heeft het hydraulische systeem op de Optum CVX opgebouwd rond een krachtige pomp met een pompproductie van maximaal 223 l/min. Hierdoor hebben de fronthefinrichting en de achterste hefinrichting een hefvermogen dat moeiteloze hantering van zelfs de zwaarste werktuigen mogelijk maakt. Op die manier hebt u de mogelijkheid om zwaardere werktuigen te gebruiken en zo uw productiviteit te verhogen.

De hydraulische pomp is ontworpen om een hoge opbrengst te leveren bij lage motortoerentallen, zodat de externe regelventielen van de Optum CVX zonder problemen zelfs de hoogste olievraag aan kunnen en u tegelijkertijd ook brandstof bespaart.

De tractor kan op verzoek worden uitgerust met 5 elektronische externe regelventielen aan de achterzijde die

gelijktijdig olie kunnen leveren, om zelfs de grootste machines aan te drijven. Deze ventielen zijn volledig configureerbaar met behulp van de debiet- en timerbedieningen op de armleuning van de bestuurdersstoel. Er kan ook een power beyond-unit worden geleverd.

De Optum CVX kan ook worden uitgerust met mid-mount regelventielen (1 of 3) voor de fronthefinrichting.

Zowel de achterste als voorste externe regelventielen kunnen met behulp van externe bedieningen vanaf de grond worden bediend.

Lees de technische specificaties eens door. U zult onder de indruk zijn.

DE OPTUM CVX. OPTIMALE FLEXIBILITEIT.

VOORDELEN

- Maximum hefcapaciteit door het volledige bereik van 11.058 kg
- 5 elektronische externe regelventielen aan de achterzijde en 3 mid-mount regelventielen mogelijk
- Pompdebiet van maximaal 223 l/min voor werktuigen die veel olie vragen
- Volledig geïntegreerde fronthefinrichting met beste hefvermogen van de sector, maar liefst 5821 kg



Snel overzicht van debiet- en timerinstellingen op de AFS Pro 700™-monitor.





- 1 Regeling 4WD en differentieelslot.
- 2 Sturen met ABS en automatisch sturen met de remmen zorgen voor een kleinere draaistraat van de tractor.
- 3 Bewaking van de bandenspanning van maximaal 16 banden op de tractor of op werktuigen.

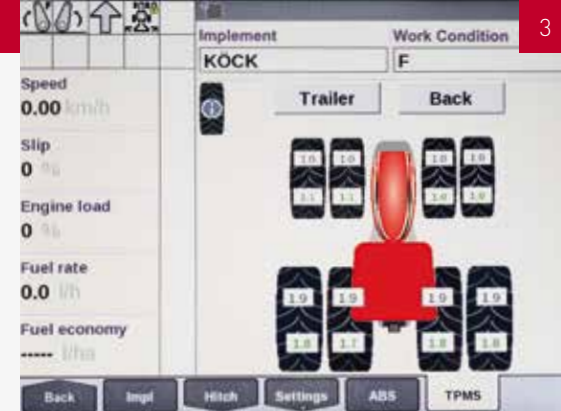
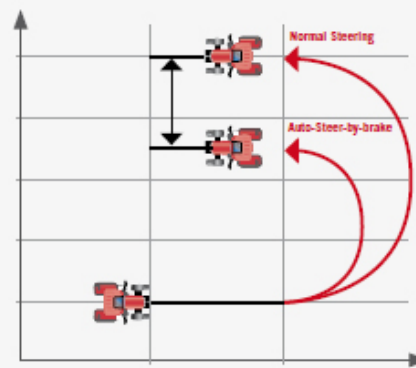

OPTIMALE TRACTIE EN VERHOOGDE VEILIGHEID

Behoud van de wendbaarheid – werken op het land en remmen op de weg.

U zult ontdekken dat de Optum CVX op het land een indrukwekkend tractievermogen ontwikkelt, dit met een compleet nieuw nuttig laadvermogen, van maximaal 5500 kg. De vooras is uitgerust met een ophanging met twee cilinders, een gloednieuwe reactieve stuurmotor en de mogelijkheid voor montage van dubbele wielen. Er kunnen zowel achter als voor dubbele wielen worden gemonteerd, voor minder slip en samendrukking van de grond.

Deze tractor heeft een indrukwekkende draaicirkel en kan worden uitgerust met de meest uiteenlopende aanhangerkoppelingen, van de standaard bevestiging met automatische aankoppeling tot de kogelkoppeling voor zwaar transportwerk.

De Optum CVX levert voor zijn lage gewicht een zeer hoog uitgangsvermogen en bereikt hoge snelheden bij wegtransport met zware lasten. De Optum CVX kan

optioneel worden uitgerust met ABS om het best mogelijke remvermogen te leveren – zodra de bestuurder het rempedaal intrapt, remt de tractor onmiddellijk zonder te slippen, ook bij het transporteren van zware aanhangers. Er is ook een systeem voor de bewaking van de bandenspanning leverbaar, waarmee de bestuurder tot 16 banden op de tractor zelf of op aanhangers kan bewaken. Het systeem is in de AFS Pro 700™-monitor geïntegreerd en biedt de bestuurder de mogelijkheid om parameters in te stellen. Als deze worden overschreden, krijgt de bestuurder een waarschuwing in het display. Met de luchtlangaansluiting op de achterkant van de machine kan de bestuurder de band vervolgens oppompen om terug naar het bedrijf te kunnen rijden.

DE OPTUM CVX. OPTIMALE VEILIGHEID.

VOORDELEN

- Regeling 4WD en differentieelslot
- Draaistraat van slechts 7,7 m
- Voorasophanging verhoogt stabiliteit en tractie
- ABS anti-blokkeerremstelsysteem om snel en zeker te stoppen
- Automatisch sturen met remmen (geavanceerde ABS)
- Systeem voor bewaking van de bandenspanning om optimale tractie te behouden
- Tot 2000 kg frontballast of wielgewichten tot 1182 kg
- Veelzijdig Bandenaanbod, met diameter tot 2,15 m



BLIJF OP HET GOEDE SPOOR

Case IH geavanceerde landbouwsystemen

(Advanced Farming Systems - AFS™) voor topefficiëntie.



Wat het bezitten van en rijden met de nieuwste tractor van Case IH zo geweldig maakt, is het besef dat de Optum CVX een intelligente investering is. Dit wordt onderstreept door functies die waarde toevoegen, zoals het nieuwste geavanceerde landbouwsysteem (Advanced Farming System - AFS™), de volledige ISOBUS-compatibiliteit en het wendakkermanagementsysteem HMC II.

We hebben ons AFS™-concept ontworpen om uw bedrijfskosten te optimaliseren en lange werkdagen op het land tot een plezierige en ontspannen ervaring te maken.

De ISOBUS-compatibiliteit is voor deze tractorklasse een vanzelfsprekendheid en de bedieningen op de touchscreen-monitor van de Optum CVX zijn de beste waar u ooit mee zult werken.

Ook hebben we het wendakkermanagementsysteem (HMC II) zo ontwikkeld dat steeds meer tractorwerkzaamheden worden geautomatiseerd.

DE OPTUM CVX. OPTIMAAL RENDEMENT.

- 1 AFS AccuGuide: Op GPS en GLONASS gebaseerde geleiding
- 2 xFill overbrugt RTK-sigtaalverliezen van maximaal 20 minuten
- 3 Controleer en beheer uw machines met AFS Connect™-telematica



AFSUPPORTCENTER

0 800 0200 939
afssupporteur@caseih.com

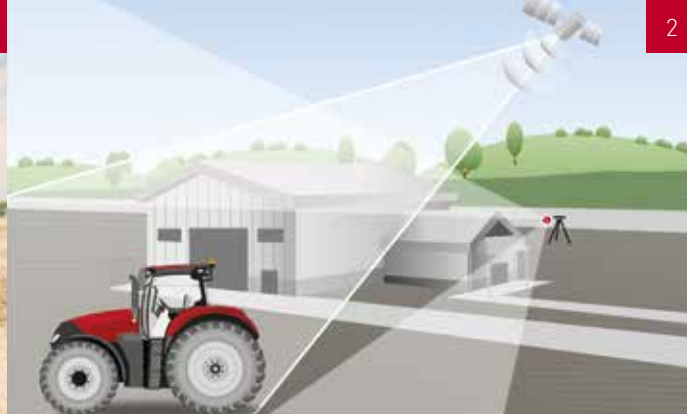

ECHT RICHTINGSGEVOEL

Til uw werk naar een hoger niveau met geavanceerde landbouwsystemen.

De geavanceerde landbouwsystemen van Case IH (Advanced Farming Systems - AFS™) voeren al meer dan tien jaar de toon aan in de precisielandbouw. Case IH AFS-hulpmiddelen omvatten alles wat u nodig hebt om een herhaalbare nauwkeurigheid te behalen, overlappingsen te beperken, materiaalkosten te verlagen en uw rendement te maximaliseren.

De Optum CVX-tractoren zijn standaard „AFS™ Accuguide-ready” en uitgerust met een AFS Pro 700™-touchscreen-monitor. Dit betekent dat uw dealer een voorbereiding kan installeren voor een volautomatisch, geïntegreerd GPS/GLONASS-geleidingssysteem, voor onovertroffen nauwkeurigheid bij het werk op het land. Voeg een plaatselijk RTK-sigitaalstation toe en u bent meteen verzekerd van een pass-on-pass nauwkeurigheid van 2,5 cm. Maak u geen zorgen over de ontvangst van signalen;

onze software is voorzien van de xFill app die het RTK-systeem voor maximaal 20 minuten kan overbruggen, zodat het AFS-systeem zijn richtingsgevoel behoudt, ook in de schaduw van gebouwen etc.

Het optionele Case IH AFS Connect™-telematicasysteem stelt eigenaars en managers van landbouwbedrijven in staat om hun machines vanuit het kantoor te controleren en te beheren. De machines kunnen met behulp van GPS-signalen van het precisiegeleidingssysteem en draadloze gegevensnetwerken in real-time worden getraceerd op de pc om te zien hoe ze presteren. Het analyseren van de gegevens helpt de logistiek te verbeteren, het brandstofverbruik te minimaliseren en de prestaties te maximaliseren.

DE OPTUM CVX. OPTIMALE GELEIDING.

VOORDELEN

- GLONASS/GPS-antenne
- Goedkope oplossing RTX-sigitaal
- Optioneel RTK-sigitaal met hoge nauwkeurigheid, nauwkeurighedsniveaus tot 2,5 cm beschikbaar
- Geïntegreerde AccuGuide AutoGuidance
- xFill overbruggt RTK-sigitaalverliezen van maximaal 20 minuten
- Lokaliseer al uw machines nauwkeurig met AFS-Connect™



- 1 Persoonlijke configuratie van hydraulische regelventiel op de multicontroller
- 2 Bewaking van de prestaties.
- 3 Bewaking van uw uitrusting met videocamera's

NAUWKEURIGE BEDIENING

Interactief, geïntegreerd en intuïtief.

De AFS Pro 700™ is het 'in-flight' productiviteitshulpmiddel van de Optum CVX. Deze touchscreen-monitor is geïntegreerd in de armleuning van de bestuurdersstoel en geeft de bestuurder volledige controle over alle automatische functies van de tractor, terwijl hij tegelijkertijd onmiddellijke feedback geeft over de bedrijfskosten en de opbrengsten.

De tractor kan met de AFS Pro 700™-software gemakkelijk worden ingesteld om direct met het AFS-systeem voor automatische geleiding te communiceren en de systemen te synchroniseren met andere ISOBUS-compatibele machines. Het is ook mogelijk om de hydraulische debietregelaars en timers te programmeren en af te stellen, gestandaardiseerde wendakkersequensen op te slaan en videocamera's voor zicht naar achteren aan te sluiten.

Nadat alles is ingesteld, zullen de bestuurders in hoofdzaak twee zaken gebruiken: de hulpmiddelen van de AFS-geleiding en de werktuigschermen, die automatisch op de monitor verschijnen zodra de ISOBUS-compatibele machines aan voor- en achterzijde worden aangekoppeld. U hebt nu de volledige controle over de machine, inclusief de op tijd en afstand gebaseerde wendakker-managementfuncties, te bedienen via het touchscreen.

De monitor geeft u ook feedback over de productiviteit en het brandstofverbruik. U kunt deze gegevens automatisch naar de pc op uw bedrijf sturen of ze op een externe USB-stick opslaan. De Optum CVX is uw productiviteitsprofessional.

DE OPTUM CVX. OPTIMALE CONTROLE.

VOORDELEN

- Intuïtief AFS Pro 700™-touchscreen
- Hogere productiviteit met up-to-the-minute informatie
- Compatibel met gesplitst scherm, voor wie een tweede AFS Pro 700™-monitor wil installeren.
- Persoonlijke configuratie van de externe regelventielen op de Multicontroller-hendel
- Met de optionele videocamera's houdt u de zones, die u niet vanaf de bestuurdersstoel kunt zien, in het oog
- Rechtstreekse berichten van AFS Connect™





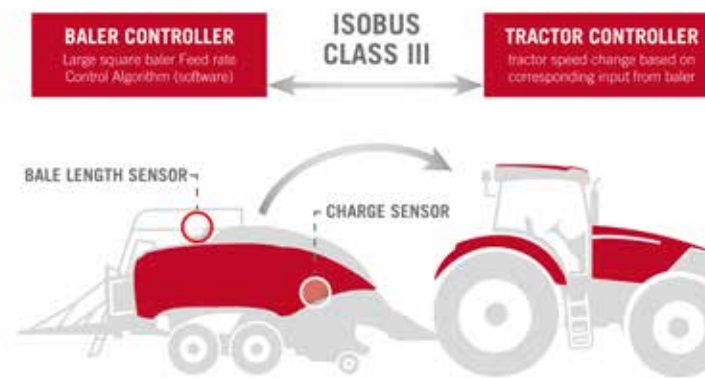
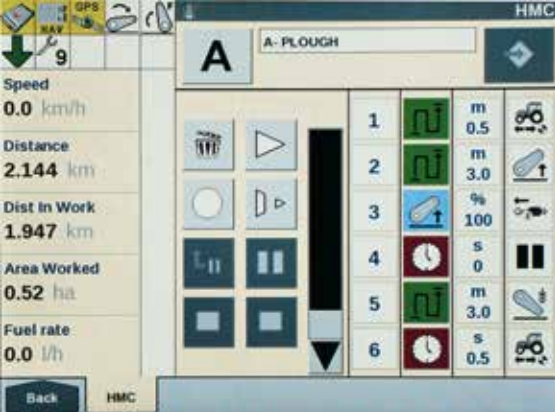

DE PROFESSIONALS VAN DE PRODUCTIVITEIT

Wendakkermanagementsysteem Headland Management Control II en geïntegreerde ISOBUS-compatibiliteit.

Het wendakkermanagementsysteem Headland Management Control II is ontworpen om de bestuurder te helpen wanneer de tractor moet keren op de wendakker. De stappen kunnen op basis van de tijd of de afgelegde afstand worden geprogrammeerd. Bovendien kunnen triggers voor verschillende andere geautomatiseerde functies worden ingesteld, bijvoorbeeld het verlagen van het motortoerental na het heffen van het werktuig. Een wendakkersequens kan onder het rijden of bij stilstaande tractor worden geprogrammeerd. Het afspelen van de wendakkersequens kan automatisch of handmatig gebeuren, en is toegankelijk via de Multicontroller, de AFS Pro 700™-monitor of het ICP

(Integrated Control Panel) op de armlenning. Anders dan bij ISOBUS I en II, waar de AFS Pro 700™-monitor de instellingen van het werktuig aangeeft en de werktuigen met ISOBUS II bestuurt, is het bij ISOBUS III het werktuig dat de tractor bestuurt.

De Optum CVX zal de rijsnelheid, de positie van de hefinrichting en het aftakstoerental, alsmede de activering van de externe regelventielen automatisch aanpassen, afhankelijk van het werktuig. Het resultaat is optimale efficiëntie van het werktuig en van de tractor.

DE OPTUM CVX. OPTIMALE AUTOMATISERING.

VOORDELEN

- Het wendakkermanagementsysteem, Headland Management Control II, automatiseert de workflow, waardoor de bestuurder minder vermoeid raakt en de productiviteit stijgt.
- ISOBUS II Bekijken en regelen van de werktuiginstellingen met de AFS Pro 700™-monitor
- ISOBUS III voor optimale efficiëntie; het aangekoppelde werktuig regelt, bijvoorbeeld, de tractorsnelheid, het heffen/dalen van de hefinrichting en het aftakstoerental.



BLIJF AAN HET WERK

Wij maken service gemakkelijk.

Wij weten dat tijd voor uw bedrijf een kritieke factor is. Dus hoe minder tijd u aan service besteedt, hoe beter het is. Dagelijkse controles en routineonderhoud zijn op de Case IH Optum CVX eenvoudig en praktisch. Voer uw standaardcontroles uit en de Optum CVX is klaar om in actie te treden.

We hebben onze Optum CVX-tractoren zo ontworpen dat er lange onderhoudsintervallen van maar liefst 600 uur mogelijk zijn, om uw onderhoudskosten laag te houden en u aan het werk te houden.

DE OPTUM CVX. OPTIMALE SERVICE.

VOORDELEN

- Ongeëvenaarde onderhoudsintervallen van maar liefst 600 uur voor de motor en 1200 uur voor de transmissie en het hydraulische systeem
- Dankzij de uiterst efficiënte eSCR-uitlaatgasbehandeling is een roetfilter overbodig
- Gemakkelijke toegang voor snelle dagelijkse controles
- De omkeerbare ventilator reinigt de koelpakketten automatisch, om de uitvaltijd voor onderhoud terug te brengen
- Aansluiting voor luchtslang (optioneel) aan de achterzijde voor reiniging op het land
- Inhoud van de brandstoftank is het beste van de sector met 630 liter, inhoud van de AdBlue-tank is 96 liter, voor langere werkdagen





Case IH **SERVICETEAM**, een sterk dealernetwerk dat wordt ondersteund door plaatselijke Case IH marketingteams, toonaangevende Case IH-ondersteuningshulpmiddelen, moderne trainingsmethodes, de beste onderdelenservice en logistiek van de sector verzekert de klanten van Case IH van een excellente en allesomvattende after-sales service, om ze aan het werk te houden!

TECHNISCHE ASSISTENTIE | SERVICE | ONDERDELEN | MAXSERVICE | SERVICEFINANCE

SERVICETEAM

Wij houden u aan het werk.

GENUINEPARTS

WIJ HOUDEN UW UITRUSTING RIJDEND.

Uw plaatselijke Case IH-dealer en ons speciale, 24 uur per dag en 7 dagen per week opererende technici van het onderdelencentrum en hun collega's van de logistiek maken allemaal deel uit van het Case IH serviceteamnetwerk. Deze mensen zijn intensief opgeleid om u te voorzien van ervaren adviezen en uw problemen op te lossen, ervoor te zorgen dat de originele Case IH-onderdelen worden gevonden en verstuurd, zodat u ze de volgende dag of nog eerder al ontvangt, om uw machine altijd in topconditie te houden. Dit betekent dat de uitvaltijd van uw machine tot een minimum wordt beperkt, zodat wij u aan het werk kunnen houden.

MAXSERVICE

DE KLOK ROND. OVERAL IN HET LAND.

Wanneer u de klok rond werkt, zorgt MaxService ervoor dat u nooit alleen bent. Dit is een speciale hulplijn die u in contact brengt met het Case IH ServiceTeam 24/7. De technici van uw plaatselijke dealer staan klaar om u bij te staan met technische adviezen, software-oplossingen en originele onderdelen. Met behulp van ons EST/DATAR hulpmiddel zijn ze zelfs in staat om op afstand problemen op te sporen, om u weer op gang te helpen. Het is ook mogelijk om een onderhoudstechnicus in te schakelen die het onderdeel naar u toe brengt op het land. In het piekseizoen houden wij u aan het werk met assistentie bij pech.

SAFEGUARD **SAFEGUARD** **SAFEGUARD**
GOLD SILVER BRONZE

U KUNT DE GARANTIE UITBREIDEN MET EEN SAFEGUARD GOLD, SILVER OF BRONZE SERVICEPAKKET.

Deze pakketten zijn speciaal toegesneden op u en uw machines en kunnen onderhoudscontracten, service, telematica, verzekering en Case IH-financieringspakketten omvatten. Maar het allerbelangrijkste wat deze pakketten u geven zijn gemoedsrust, dekking bij mechanische problemen en duidelijke en gemakkelijk te beheren eigendomskosten. Alle back-up die u nodig hebt, zodat wij u aan het werk kunnen houden.

CNH **CAPITAL**
INDUSTRIAL

EEN OPTIMALE FINANCIERINGSOPLOSSING VOOR ELKE INVESTERING.

CNH Industrial Capital is het financieringsbedrijf van Case IH. Onze werknemers zijn financiële experts met een jarenlange ervaring in de landbouwsector. Niet alleen weten we alles over de producten van Case IH en de markt, maar we begrijpen ook de individuele vereisten van uw onderneming. Daarom zijn we altijd in staat om een financiële oplossing voor uw nieuwe investeringen te bieden die op uw operationele vereisten en respectieve machinegebruik is afgestemd, in de vorm van leningen, huur of leasing. Onze belangrijkste doelstelling is het verbeteren van de rentabiliteit van uw investeringen! Daarom kunt u alle financieringsopties van CNH Industrial Capital combineren met de ongeval- en pechverzekering van Capital voor machinedefecten of reparaties. Zo sluiten we niet alleen alle risico's met betrekking tot uw investering uit, maar garanderen we ook een beter betrouwbare planning.





GEMAAKT IN OOSTENRIJK MET PASSIE Gebouwd.

Iedere Case IH Optum CVX-tractor draagt de vlag van Oostenrijkse voortreffelijkheid van montage en productie. De fabriek in St. Valentin, thuisbasis van het Europese hoofdkantoor van Case IH, vertrouwt op de passie en expertise van onze ingenieurs en productiemedewerkers, en op de state-of-the-art Montagelijnen, voor de productie van tractoren van 86 tot 300 pk met de hoogste kwaliteit en precisie.

Negentig procent van de tractoren die hier worden gebouwd, wordt geëxporteerd en draagt op die manier onze cultuur van excellentie uit naar de hele wereld. De tractorfabriek van CNH Industrial in St. Valentin, Oostenrijk, levert indrukwekkende prestaties tijdens de jaarlijkse

inspectie van World Class Manufacturing (WCM). Een succes dat te danken is aan de productie van wereldklasse en goed gekwalificeerde monteurs. WCM staat voor bekwaamheid, kwaliteit en prestaties van enthousiaste medewerkers.

Processen worden geoptimaliseerd en tests en kwaliteitscontroles worden verricht volgens strenge voorschriften die de erkende industriestandaarden ver voorbij streven. Ons doel is machines te leveren die ideaal zijn voor landbouwbedrijven en loonwerkers.

MODELLEN	OPTUM 270 CVX	OPTUM 300 CVX
MOTOR	FPT	FPT
Aantal cilinders	6	6
Type	Common-rail dieselmotor met 24 kleppen, enkele turbocompressor eVGT en alleen Hi-eSCR-uitlaatgasbehandeling	
Emissieniveau	Fase IV	Fase IV
Inhoud (cm ³)	6.728	6.728
Maximaal vermogen ECE R120 ³¹ (kW/pk)	212 / 288	230 / 313
... bij motortoerental (tpm)	1.800	1.800
Nominaal vermogen ECE R120 ³¹ (kW/pk)	199 / 271	221 / 300
... bij motortoerental (tpm)	2.100	2.100
Max. koppel (Nm bij 1.400 tpm)	1.194	1.282
Koppelstijging (%)	32	28
Brandstoftank, diesel / ureum (l)	630 / 96	630 / 96
TRANSMISSIE		
Continu variabele transmissie 50km/u ECO of 40km/u ECO	•	•
PowerShuttle	•	•
Differentieelblokkering achteras	Meervoudige schijven in oliebad met managementsysteem	
Bedrijfsrem	Hydraulisch bediende natte meerschijvenrem, zelfafstellend	
AFTAKAS		
Type	Elektrohydraulisch met automatische aftakasregeling beschikbaar	
snelheden	540 / 540E / 1000 / 1000E	
... bij motortoerentalen (tpm)	1930 / 1598 / 1853 / 1583	
Standaard astype (optie)	1 3/8" 21 spiebanen (1 3/8" 6 spiebanen, 1 3/4" 20 spiebanen)	
FRONTAFTAKAS EN FRONTHEFINRICHTING	o	o
snelheden	1000 / 1000E	1000 / 1000E
... bij motortoerentalen (tpm)	1.886 / 1.585	1.886 / 1.585
Max. hefvermogen (kg)	5.821	5.821
Hefvermogen OECD over het hele bereik op 610 mm (kg)	4.487	4.487
VIERWIELAANDRIJVING EN STUUR (AANDRIJFLIJN)		
Type	Elektrohydraulisch met managementsysteem, standaard differentieelslot	
ABS antiblokkeersysteem	o	o
Voorasvering	•	•
Stuurhoek (°)	55	55
Min. draaicirkel ¹ spoorbreedte-instelling 1930 mm (m)	7,7	7,7
HYDRAULISCH SYSTEEM		
Systeemtype	Pomp met variabele opbrengst, druk- en stroomcompensatie	
Max. toevoersnelheid pomp standaard / optioneel (l/min)	165 / 223	165 / 223
Systeemdruk (Bar)	215	215
Besturingstype	Elektronische bediening hefinrichting (EHC) met Cushion Ride Control	
Max. Hefcapaciteit over het volledige bereik (kg)	11.058	11.058
Hefvermogen OECD over het hele bereik op 610 mm (kg)	10.305	10.305
Max. aantal regelventielen achter	5 elektronische	
Max. aantal in het midden gemonteerde regelventielen met elektronische joystick	3 elektr.	3 elektr.
Timerregeling regelventielen	1 - 60 seconden op alle modellen	
Categorietype	Cat III / IV	Cat III / IV
Wielslipregeling	•	•

MODELLEN	OPTUM 270 CVX	OPTUM 300 CVX
GEWICHT		
Transportgewicht bij benadering (kg)	10.500	10.500
Toelaatbaar totaalgewicht (kg)	16.000	16.000
Max. toegestaan gewicht enkele / dubbele voorwielen (kg)	7.500 / 6.500	7.500 / 6.500
Max. toelaatbaar gewicht achter (kg)	11.600	11.600
AFMETINGEN		
A: Max. lengte met hefarmen voor en achter omlaag (mm)	5.700	5.700
B: Totale hoogte (mm)	3.265	3.265
C: Minimumbreedte over de achterbanden (min./max.) (mm)	2.536 / 2.993	2.536 / 2.993
D: Wielbasis (mm)	2.995	2.995
E: Hoogte vanaf midden achteras tot hoogste punt (geveerde cab.) (mm)	2.341	2.341
F: Spoorinstelling vóór (mm)	1.858 - 2.258	1.858 - 2.258
achter (mm)	Flensas: 1.840 - 2.052 of verlengde as: 1.840 - 2.374	Flensas: 1.840 - 2.052 of verlengde as: 1.840 - 2.374
STANDAARDBANDEN ²⁾		
Voor	540 / 65 R28	540 / 65 R30
Achter	650 / 85 R38	650 / 65 R42
BESCHIKBARE BANDENCOMBINATIES GROEP 49		
Voor	650 / 60 R34, IF 620 / 75 R 30 (IF 650 / 60 R 34) ⁴⁾	650 / 60 R34, IF 620 / 75 R 30 (IF 650 / 60 R 34) ⁴⁾
Achter	710 / 75 R42, 900 / 60 R 42, IF 710 / 75 R 42, IF 900 / 60 R 42 ⁴⁾	710 / 75 R42, 900 / 60 R 42, IF 710 / 75 R 42, IF 900 / 60 R 42 ⁴⁾

- Standaard uitrusting
- Optionele uitrusting
- ¹⁾ Met standaard banden
- ²⁾ Andere banden op aanvraag
- ³⁾ ECE R120 komt overeen met ISO 14396 en 97 / 68 / EG
- ⁴⁾ IF = Improved Flexion, verbeterde flexie ==> tot 20 meer belastingscapaciteit bij identieke luchtdruk

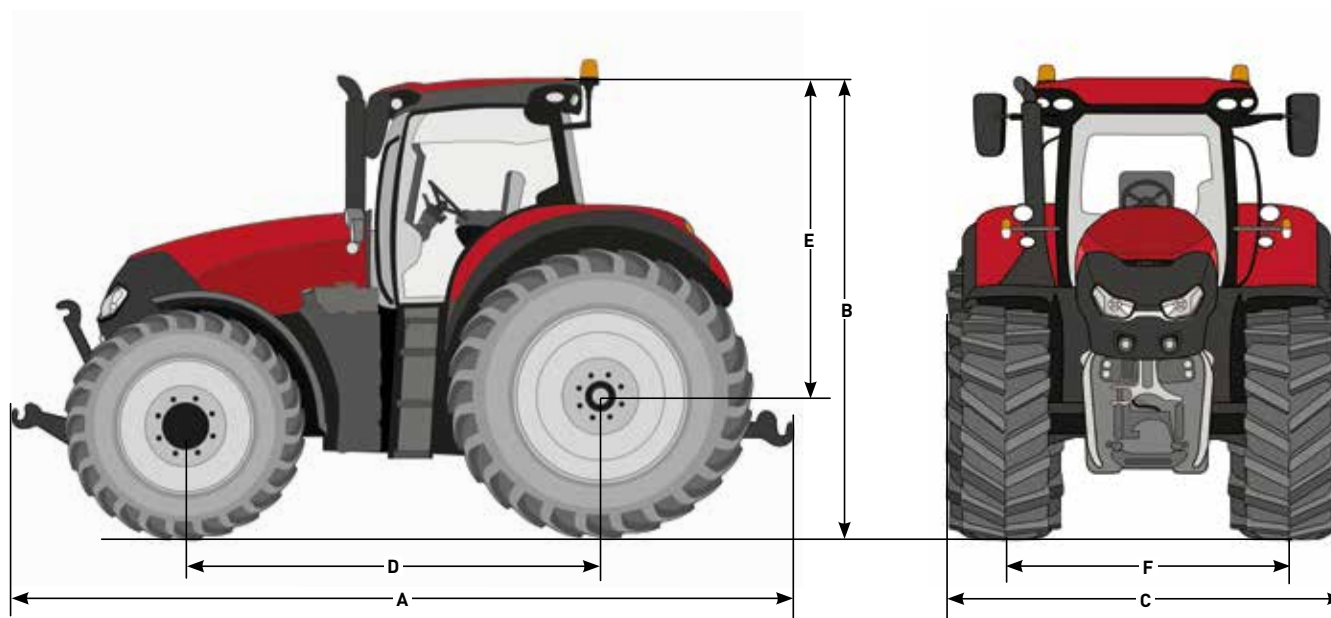

CNH Industrial Österreich GmbH
Steyrer Straße 32, A-4300 St. Valentin – Oostenrijk

Gratis nummer: 00 800 22 73 44 00

 Veiligheid kan geen kwaad! Lees voor gebruik van de apparatuur altijd eerst de gebruikershandleiding. Controleer de apparatuur altijd voor gebruik en verzeker u ervan dat deze naar behoren werkt. Volg de productveiligheidsborden en gebruik eventueel meegeleverde veiligheidsmiddelen. Dit document werd voor internationale publicatie uitgegeven. De standaard- en optionele uitrusting, evenals de beschikbaarheid van individuele modellen kunnen per land verschillen. Case IH behoudt zich het recht voor om op ieder willekeurig moment en zonder voorafgaande kennisgeving, wijzigingen aan het ontwerp en de technische uitrusting aan te brengen, zonder dat dit enige consequenties zal hebben, direct of indirect, ten aanzien van reeds verkochte modellen. Hoewel alles in het werk gesteld zal worden om de specificaties, beschrijvingen en afbeeldingen in deze brochure op het moment van drukken zo accuraat mogelijk te laten zijn, kunnen deze zonder voorafgaande kennisgeving worden gewijzigd. Het is mogelijk dat op afbeeldingen de optionele uitrusting wordt weergegeven en niet altijd de standaarduitrusting. Case IH raadt gebruik van **AKCELA**-smeermiddelen aan.



CASE IH
AGRICULTURE
FOR THOSE WHO DEMAND MORE